

TCF - TERMINAL DE COBRE FUNDIDO

TCF-70-2

Descrição

Finalidade: Terminação cabo-barramento para cabos de cobre.

Características: Conexão por compressão. Alta condutividade elétrica e resistência à corrosão. Furação padrão NEMA.

Aplicação: Redes de distribuição de energia elétrica.

Material: Bronze.

Acabamento: Sem acabamento. Fornecido com composto anti-óxido INTELTRON-Cu.

Norma: ABNT NBR-5370

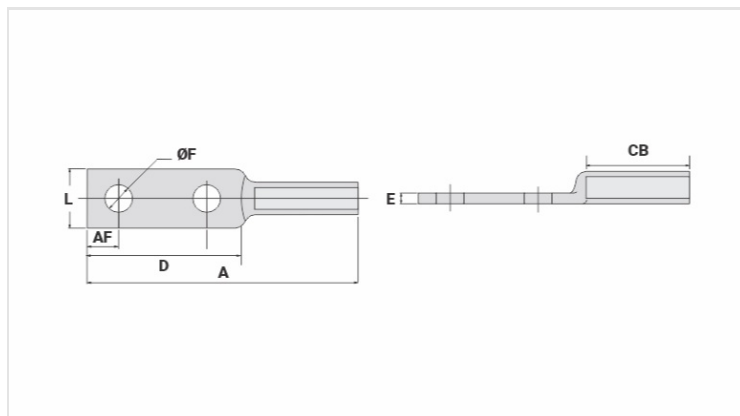

Características

Condutores - Área (mm²)	70
Dimensões	
Diâmetro do Furo (mm)	14,0
Parafuso	
Pol.	1/2
Métrico	M12
L	30,0
A	137,0
CB	52,0
D	78,0
E	6,0
AF	16,0
Ferramenta de Aplicação	
Alicate Mecânico (AT-60 4t)	
Matriz	IW-245
Compressões	4
Alicate Hidráulico (AY-96 / CY-96)	
Matriz	IU-245
Compressões	2

Embalagem

Qtd / Emb

40

Peso Unit. (g)

178,80