

TA - TERMINAL DE APRIETE O PRESIÓN

TA-185

Descripción

Finalidad: Terminación de conductores de cobre (Clase-1/Clase-2/Clase-3) a barras colectoras.

Característica: Alta conductividad eléctrica y conexión por apriete o presión..

Aplicación: Destinados a barras colectoras, paneles eléctricos, motores, cuadro de distribución eléctrico, etc.

Material: Cuerpo: Fabricado en aleación de cobre fundido | Tuerca: Acero zincado electrolítico

Norma: NBR-5370 / UL-486A 486B

Herramienta de Aplicación: Llave Estriada o Corona

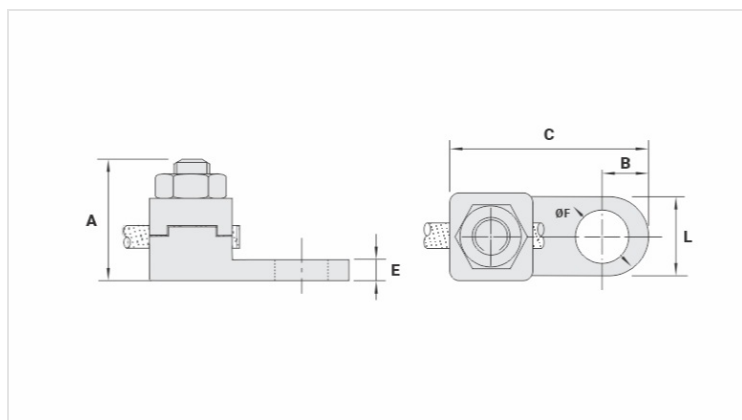

Características

Conductor		
mm ²		185
AWG/MCM		300
Parafuso		
Pol.		1/2
Métrico		M12
Dimensões		
L		26,0
A		41,0
C		65,0
B		13,5
E		6,0
ØF		13,5
Embalagem		
Qtd / Emb		15
Peso Unit. (g)		195,20