

TI - TERMINAL PRÉ-ISOLADO TIPO ILHÓS

TI-25-22

Descrição

Finalidade: Terminação de cabos de cobre rígido ou flexível para bornes.

Características: Conexão por compressão. Alta condutividade elétrica e resistência à corrosão.

Aplicação: Instalações elétricas em geral (residencial, predial, industrial). Circuitos até 105°C e 750V.

Material: Cobre eletrolítico e isolamento em nylon.

Acabamento: Estanhado e isolado.

Ferramentas de Aplicação: ATI-25, ATIC-6 ou ATIC-35.

Norma de Referência: ABNT NBR-5370

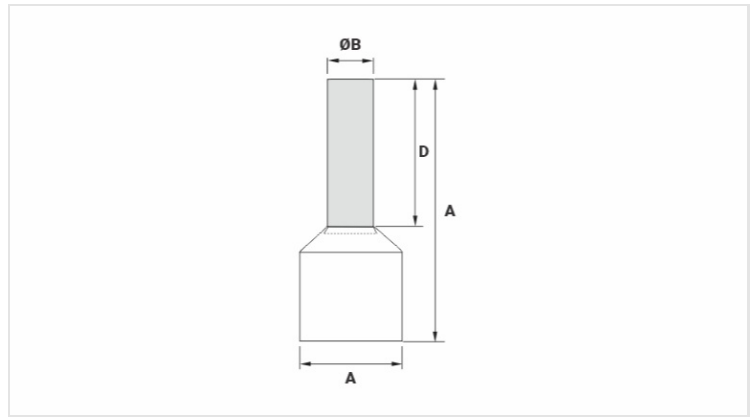
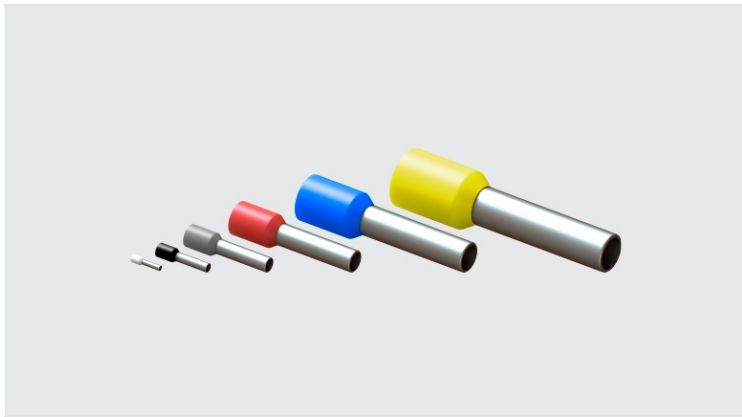

Características

Isolação Padrão DIN (Cor)	AMARELO
Condutor	
AWG/MCM	4
mm ²	25
Dimensões (mm)	
L	12,0
A	34,0
C	
Ø B	7,9
D	22,0
Corrente Máxima* (A)	125
Embalagem	
Qtd / Emb	100
Peso Unit. (g)	1,70