

PF - CONECTOR PERNO PARTIDO

PF-10

Descripción

Característica: Conector especialmente dimensionado para acomodar amplias combinaciones de alambre y cables de cobre de la serie métrica.

Aplicación: Conductores de Aluminio o Cobre de 2,5mm² a 240mm².

Material: Cobre Electrolítico

Acabado: Estañado.

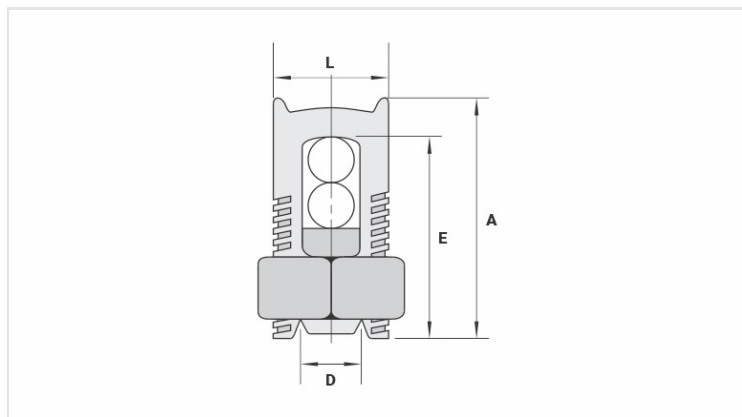

Características

Condutores

Principal (mm ²)	10
Derivação (mm ²)	1,5 - 10

Dimensões (mm)

L	12,0
A	19,5
C	10,5
D	4,1
E	20,0

Embalagem

Qtd / Emb	50
Peso Unit. (g)	15,90