

PF - CONECTOR PERNO PARTIDO

PF-16

Descripción

Característica: Conector especialmente dimensionado para acomodar amplias combinaciones de alambre y cables de cobre de la serie métrica.

Aplicación: Conductores de Aluminio o Cobre de 2,5mm² a 240mm².

Material: Cobre Electrolítico

Acabado: Estañado.

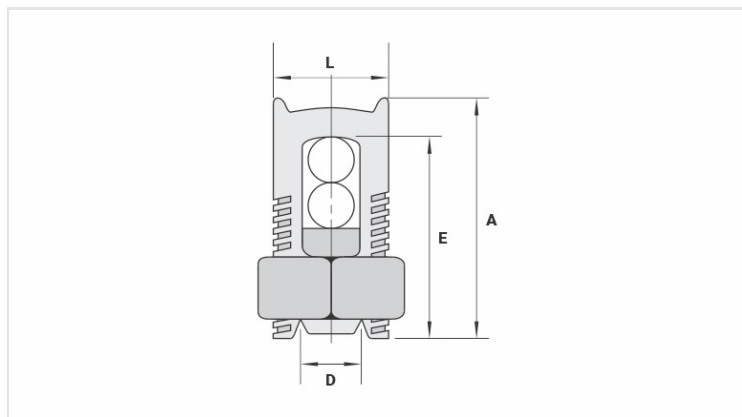

Características

Condutores

Principal (mm ²)	16
Derivação (mm ²)	2,5 - 16

Dimensões (mm)

L	12,5
A	23,0
C	11,5
D	5,3
E	23,0

Embalagem

Qtd / Emb	50
Peso Unit. (g)	27,50