

## PF - CONECTOR PERNO PARTIDO

PF-25

### Descripción

**Característica:** Conector especialmente dimensionado para acomodar amplias combinaciones de alambre y cables de cobre de la serie métrica.

**Aplicación:** Conductores de Aluminio o Cobre de 2,5mm<sup>2</sup> a 240mm<sup>2</sup>.

**Material:** Cobre Electrolítico

**Acabado:** Estañado.

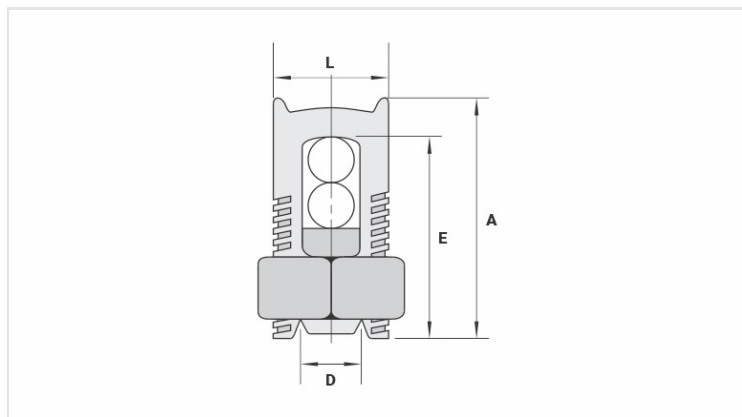

### Características

#### Condutores

|                              |          |
|------------------------------|----------|
| Principal (mm <sup>2</sup> ) | 25       |
| Derivação (mm <sup>2</sup> ) | 2,5 - 25 |

#### Dimensões (mm)

|   |      |
|---|------|
| L | 17,0 |
| A | 26,5 |
| C | 14,7 |
| D | 6,8  |
| E | 27,0 |

#### Embalagem

|                |       |
|----------------|-------|
| Qtd / Emb      | 50    |
| Peso Unit. (g) | 33,60 |