

PF - CONECTOR PERNO PARTIDO

PF-50

Descripción

Característica: Conector especialmente dimensionado para acomodar amplias combinaciones de alambre y cables de cobre de la serie métrica.

Aplicación: Conductores de Aluminio o Cobre de 2,5mm² a 240mm².

Material: Cobre Electrolítico

Acabado: Estañado.

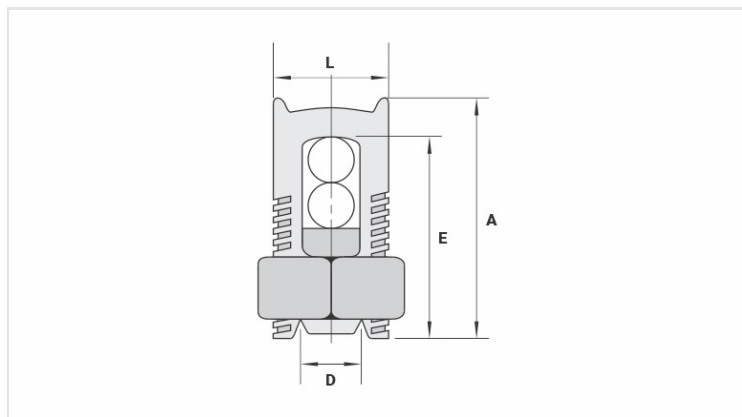

Características

Condutores

Principal (mm ²)	50
Derivação (mm ²)	2,5 - 50

Dimensões (mm)

L	20,0
A	34,0
C	18,0
D	9,5
E	35,0

Embalagem

Qtd / Emb	30
Peso Unit. (g)	61,80