

PF - CONECTOR PERNO PARTIDO

PF-95

Descripción

Característica: Conector especialmente dimensionado para acomodar amplias combinaciones de alambre y cables de cobre de la serie métrica.

Aplicación: Conductores de Aluminio o Cobre de 2,5mm² a 240mm².

Material: Cobre Electrolítico

Acabado: Estañado.

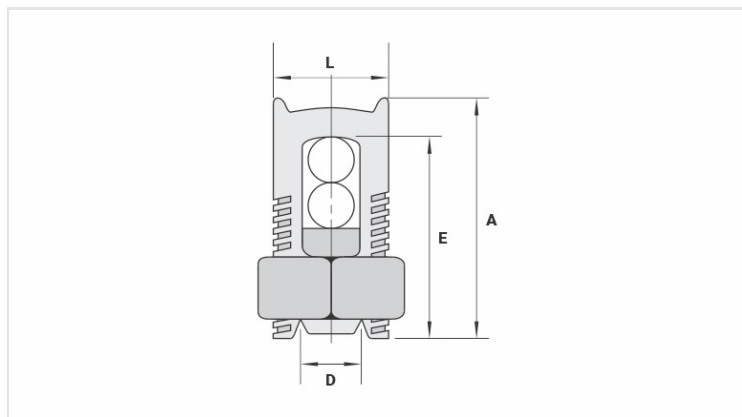

Características

Condutores

Principal (mm ²)	95
Derivação (mm ²)	25 - 95

Dimensões (mm)

L	28,0
A	45,0
C	24,8
D	13,5
E	45,0

Embalagem

Qtd / Emb	20
Peso Unit. (g)	136,80