

PF - CONECTOR PERNO PARTIDO

PF-150

Descripción

Característica: Conector especialmente dimensionado para acomodar amplias combinaciones de alambre y cables de cobre de la serie métrica.

Aplicación: Conductores de Aluminio o Cobre de 2,5mm² a 240mm².

Material: Cobre Electrolítico

Acabado: Estañado.

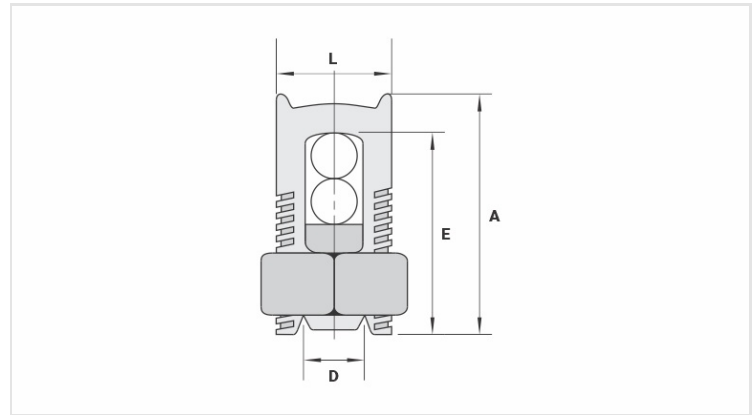

Características

Condutores

Principal (mm ²)	150
Derivação (mm ²)	10 - 150

Dimensões (mm)

L	28,0
A	50,5
C	26,0
D	16,2
E	51,0

Embalagem

Qtd / Emb	15
Peso Unit. (g)	165,00