

## PF - CONECTOR PERNO PARTIDO

PF-185

### Descripción

**Característica:** Conector especialmente dimensionado para acomodar amplias combinaciones de alambre y cables de cobre de la serie métrica.

**Aplicación:** Conductores de Aluminio o Cobre de 2,5mm<sup>2</sup> a 240mm<sup>2</sup>.

**Material:** Cobre Electrolítico

**Acabado:** Estañado.

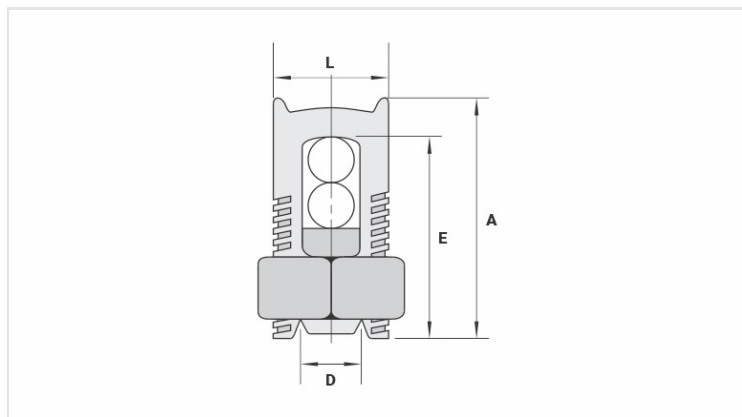

### Características

#### Condutores

Principal (mm <sup>2</sup> )	185
Derivação (mm <sup>2</sup> )	50 - 185

#### Dimensões (mm)

L	31,0
A	57,0
C	30,0
D	17,8
E	56,0

#### Embalagem

Qtd / Emb	10
Peso Unit. (g)	238,50