

PF - CONECTOR PARAFUSO FENDIDO (SPLIT BOLT)

PF-240

Descrição

Finalidade: Derivação ou emenda (tração reduzida) para cabos CS - COPPERSTEEL ou cobre. Indicado para conexão cobre-cobre.

Características: Conexão por aperto. Alta condutividade elétrica e resistência à corrosão.

Aplicação: Rede de distribuição de energia elétrica e aterramentos em geral.

Material: Corpo em cobre eletrolítico, porca e miolo em liga de cobre.

Acabamento: Estanhado.

Ferramenta de Aplicação: Chave estrela, fixa ou inglesa

Norma: UL-486A-486B

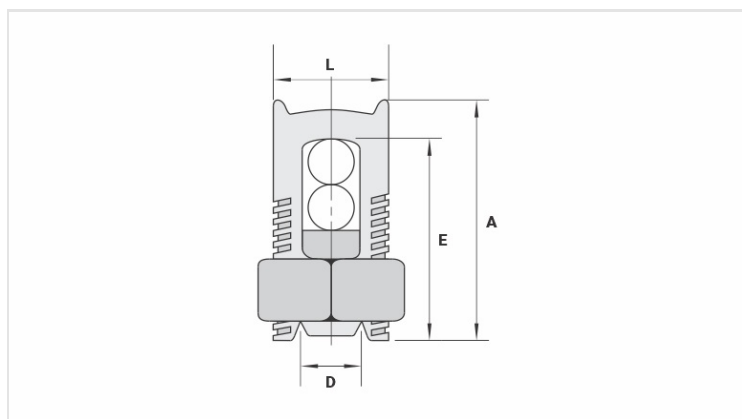

Características

Condutores

Principal (mm ²)	240
Derivação (mm ²)	95 - 240

Dimensões (mm)

L	34,0
A	64,0
C	34,0
D	20,7
E	65,0

Embalagem

Qtd / Emb	6
Peso Unit. (g)	337,80